

--

Date:
Client:
Projet:

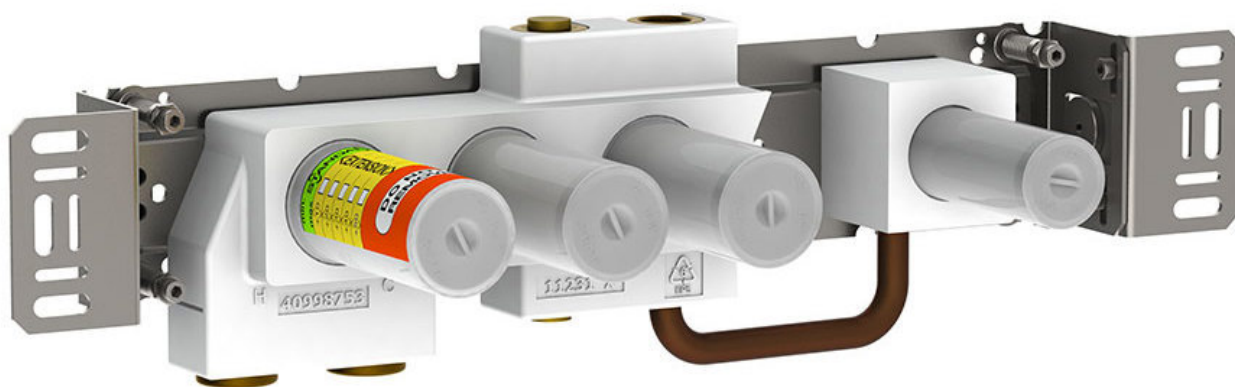

**5400FV**

Mitigeur thermostatique 3/4" avec inverseur, sans sortie séparée.

**Débit**

	Bar:	1,0	2,0	3,0	4,0	5,0
Sortie 2	(l/min)	18,5	26,1	32,0	37,0	41,3
Sortie 1	(l/min)	18,5	26,1	32,0	37,0	41,3
Cal Outlet 1	(l/min)	4,4	6,2	7,6	7,6	7,6
Cal Outlet 2	(l/min)	4,4	6,2	7,6	7,6	7,6

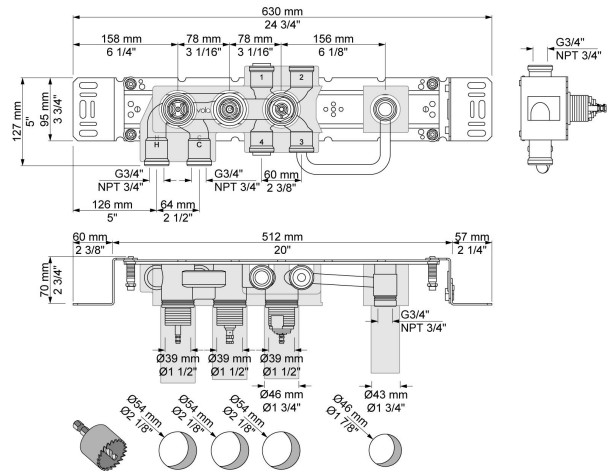

**Disponible en finitions**